

HOMMEL
HERCULES



COMBEE

Hocheffiziente Automaten-systeme
für bedarfsgerechte Materialversorgung

www.combee.de | 00 080 909



www.hommel-hercules.com



DIREKTER WEG IN DEN
HOMMEL HERCULES
WEBSHOP





HOMMEL HERCULES – ALLES AUF GRÜN

Für die Umsetzung und Erreichung Ihrer Unternehmensziele sind zuverlässige und innovative Lösungen unverzichtbar.

Um uns dieser Anforderung zu stellen, haben wir für Sie das innovative ComBee-Ausgabekonzept entwickelt. Permanente Verfügbarkeit Ihrer C-Teile kombiniert mit einem automatisierten Bestellprozess garantieren Ihnen eine lückenlose Versorgung. Das ComBee-Ausgabekonzept bietet Ihnen fünf innovative Automatenvarianten, welche nach Ihren individuellen Bedürfnissen kombiniert werden können.

Die Marke ComBee steht für qualitativ hochwertige und zuverlässige Dienstleistungen rund um Ihr C-Teile Management. Profitieren Sie von unserem permanenten Streben nach Verbesserung und Innovation.

Gerne unterstützen wir Sie bei der Umsetzung Ihrer Anforderungen.



IMAGEFILM



COMBEE AUSGABESYSTEME | IHRE VORTEILE

Wir bieten Ihnen verschiedene Automatenkonzepte, die an Ihre Anforderungen ausgerichtet werden. Unsere Referenzen reichen in alle Wirtschaftszweige und machen uns zu einem kompetenten Partner.

- Transparente Kosten durch Kostenstellenzuordnung pro EntnehmerIn
- Elektronische Anbindung an Ihr Warenwirtschaftssystem
- Automatisierte Bestellabwicklung
- Keine unkontrollierten Bestände
- Umfassende Auswertungen der Verbräuche
- 24/7 Verfügbarkeit
- Nutzung der vorhandenen RFID – MitarbeiterInnenkarten/Chips möglich
- Installation und Schulung durch Fachpersonal von Hommel Hercules
- Mehrlieferantenfähig
- Hohe Benutzerfreundlichkeit
- Intuitive Bedienung
- Individuelle Zugriffsrechte
- Mietkonzept
- 5 unterschiedliche Automatentypen
- Modulare Bauweise und erweiterbar
- Stand-alone-System – das eingebaute UMTS-Modul macht eine Anbindung an Ihr Kundennetzwerk überflüssig
- Pick-by-Light-Systematik – LEDs führen Sie zum gewünschten Produkt
- Intuitive Wiegetechnik
- Leihgutverwaltung zur Überwachung von Kalibrierzyklen oder ähnlichem



UNSERE MARKE | IHRE GARANTIE

Mit unseren individuellen Systemlösungen können wir Sie dabei unterstützen, Ihre Prozesskosten zu optimieren.

- **TRANSPARENZ**
Detailliertes Reporting im Webinterface zur punktgenauen Bedarfssteuerung.
- **UNSERE DIENSTLEISTUNG FÜR SIE**
Fundierte Planung des Systems anhand Ihrer spezifischen Anforderungen und des Warenkorbs.
- **SCHLANKE PROZESSE**
Zahlungs- und Lieferbedingungen werden im Vorfeld festgelegt.
- **KEINE LEERBESTÄNDE**
Befülldienstleistung nach Absprache möglich.
- **DAS SYSTEM „LEBT“**
Die Bestände werden regelmäßig auf Ihren Bedarf hin überprüft.
- **KEINE LIEFERZEIT**
Sie haben Ihr persönliches Lager 24/7 vor Ort.
- **FLEXIBILITÄT**
Neben den mehr als 300.000 Artikeln aus unserem Sortiment bevorraten wir auch Ihren speziellen Wunschartikel.

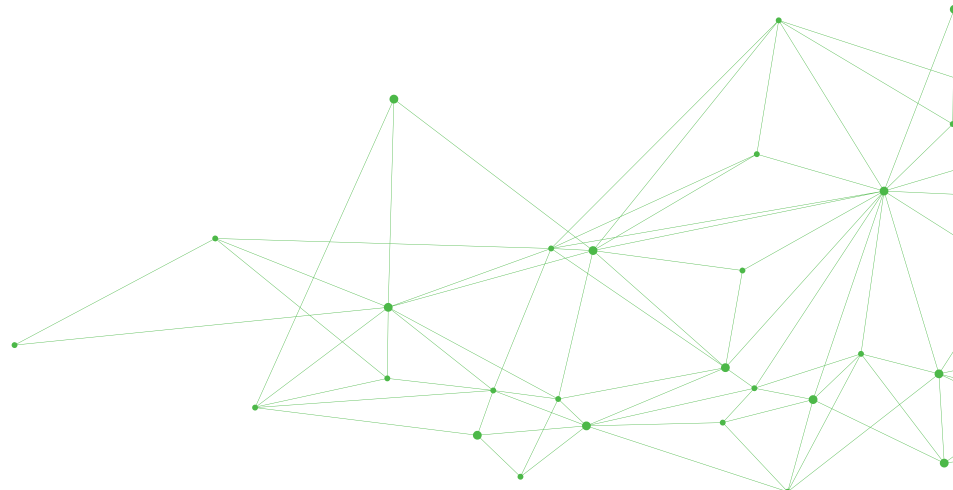

DER SCHUBLADENAUTOMAT COMBEE DR | COMBEE DR-LIGHT. EINFACH FLEXIBEL.

Der ComBee DR ist der klassische Schubladenautomat. Dank elektronischer Entriegelung wird der Zugriff auf einzelne Schubladen begrenzt. Für höhere Ansprüche lassen sich die Schubladenfächer zusätzlich mit Plexiglasabdeckungen* versehen.

* Plexiglasabdeckungen sind ausschließlich im COMBEE DR enthalten und nicht nachrüstbar. Ein DR-LIGHT lässt sich nicht nachrüsten.

COMBEE DR Grundmodul



Anwendung

Ermöglicht die übersichtliche und sichere Aufbewahrung von Klein- und Ersatzteilen, Werkzeugen, persönlicher Schutzausrüstung und anderem Material.

Ausführung

- Schubladenautomat
- Grundmodul

Vorteil

- Genaue Zugriffskontrolle, sinkende Lagerhaltungs- und Prozesskosten sowie das automatisierte Bestellwesen steigern Ihre Produktivität
- Lückenlose Dokumentation und hohe Transparenz
- Reduzierung von Verlustzeiten im Betrieb
- Digitale Anbindung möglich

Hinweis

- Die Konfiguration des Systems wird kundenspezifisch nach Ihrem Wunsch angepasst
- Kompatibel mit allen Varianten der Modelle DR-S, FP-S, HX-S, RT-S
- Exklusive live Video-Produktvorstellung/-schulung
- Mietmodell
- Auch als Anbaumodul erhältlich

Technische Daten

- Anzahl Lagerplätze max.: 414
- Anzahl Lagerfächer: 414
- Ausstattung Werkzeugausgabesysteme: Ohne Werkzeug
- Breite x Höhe x Tiefe: 720 x 1030 x 700 mm
- Farbe Korpus: Lichtgrau RAL 7035
- Farbe Front: Anthrazitgrau RAL 7016
- Oberfläche: Pulverbeschichtet
- Werkstoff: Stahlblech
- Werkstoff Abdeckplatte: Kunststoff
- Schlosstyp: DOM®-Schließsystem
- Zentralverriegelung: Ja
- Tragfähigkeit pro Schublade: 100 kg
- Schubladenbreite (Innenmaß): 600 mm
- Schubladentiefe (Innenmaß): 600 mm
- Schubladen geschlitzt: Ja
- Lagerfläche Schublade: 0,36 m²
- Auszugsart: Vollauszug
- Mit Einzelauszugssperre: Ja
- Lieferumfang: SIM-Karte, Netzteil, Standardantenne



Art.-Nr. 1002888 014



COMBEE DR Anbaumodul



Anwendung

Ermöglicht die übersichtliche und sichere Aufbewahrung von Klein- und Ersatzteilen, Werkzeugen, persönlicher Schutzausrüstung und anderem Material.

Ausführung

- Schubladenautomat
- Anbaumodul

Vorteil

- Genaue Zugriffskontrolle, sinkende Lagerhaltungs- und Prozesskosten sowie das automatisierte Bestellwesen steigern Ihre Produktivität
- Lückenlose Dokumentation und hohe Transparenz
- Reduzierung von Verlustzeiten im Betrieb
- Digitale Anbindung möglich

Hinweis

- Die Konfiguration des Systems wird kundenspezifisch nach Ihrem Wunsch angepasst
- Kompatibel mit allen Varianten der Modelle DR-M, FP-M, HX-M, RT-M
- Exklusive live Video-Produktvorstellung/-schulung
- Mietmodell

Technische Daten

- Anzahl Lagerplätze max.: 414
- Anzahl Lagerfächer: 414
- Ausstattung Werkzeugausgabesysteme: Ohne Werkzeug
- Breite x Höhe x Tiefe: 720 x 1030 x 700 mm
- Farbe Korpus: Lichtgrau RAL 7035
- Farbe Front: Anthrazitgrau RAL 7016
- Oberfläche: Pulverbeschichtet
- Werkstoff: Stahlblech
- Werkstoff Abdeckplatte: Kunststoff
- Schlosstyp: DOM®-Schließsystem
- Zentralverriegelung: Ja
- Tragfähigkeit pro Schublade: 100 kg
- Schubladenbreite (Innenmaß): 600 mm
- Schubladentiefe (Innenmaß): 600 mm
- Schubladen geschlitzt: Ja
- Lagerfläche Schublade: 0,36 m²
- Auszugsart: Vollauszug
- Mit Einzelauszugssperre: Ja
- Lieferumfang: SIM-Karte, Netzteil, Standardantenne



Art.-Nr. 1002888 015

TECHNISCHE ZEICHNUNG | COMBEE DR

TIEFE: 700 mm

SCHUBLADENAUTOMAT | COMBEE DR

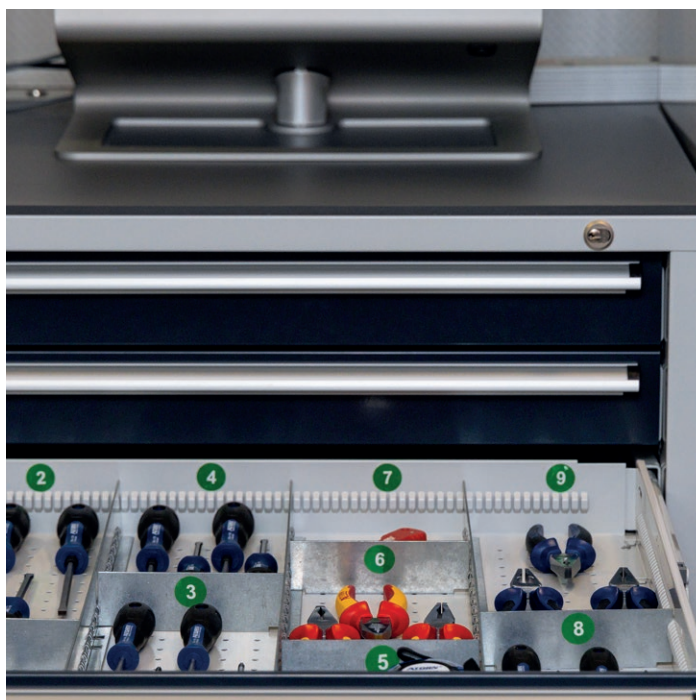
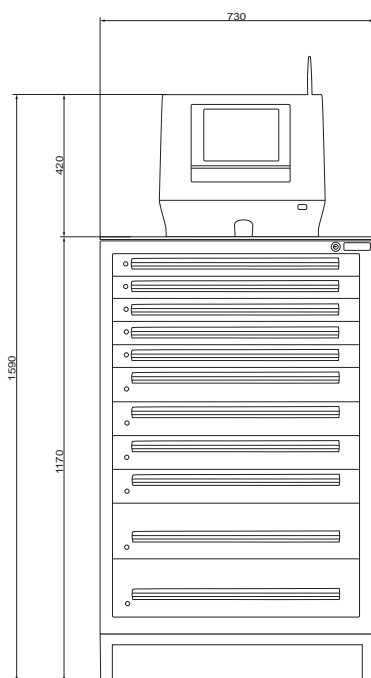

COMBEE DR | SCHUBLADENVARIANTEN

* Nutzmaße in mm (B x T x H).

DR-VARIANTE 20-KL18

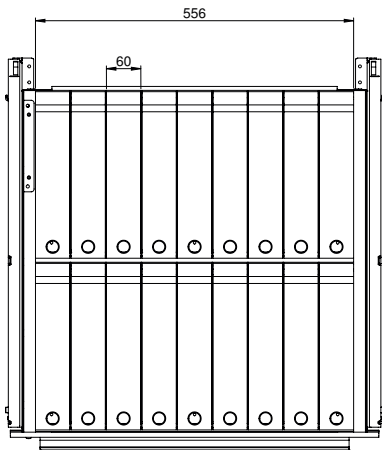

18 Klappen | 60 x 282 x 20 mm *

DR-VARIANTE 20-KL54

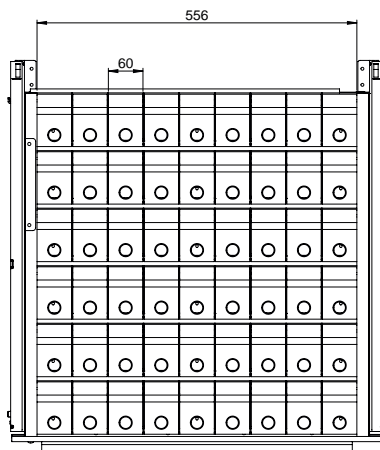

54 Klappen | 60 x 82 x 20 mm *

DR-VARIANTE 20-KL36

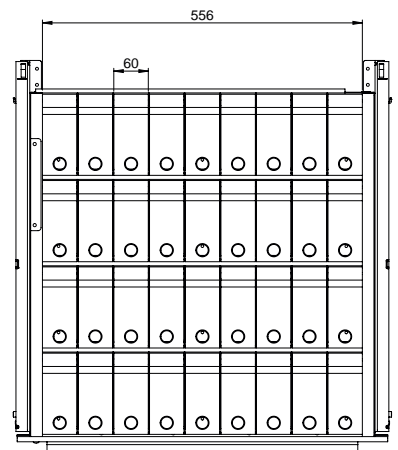

36 Klappen | 60 x 132 x 20 mm *

DR-VARIANTE 20-KL27

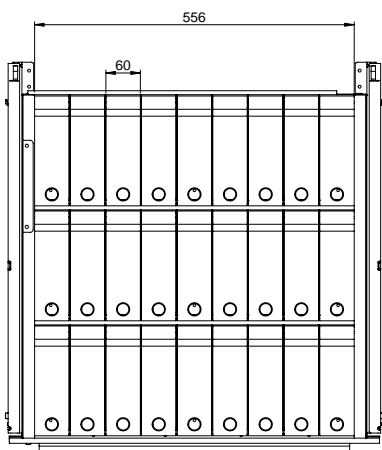

27 Klappen | 60 x 182 x 20 mm *

DR-VARIANTE 50-KL54

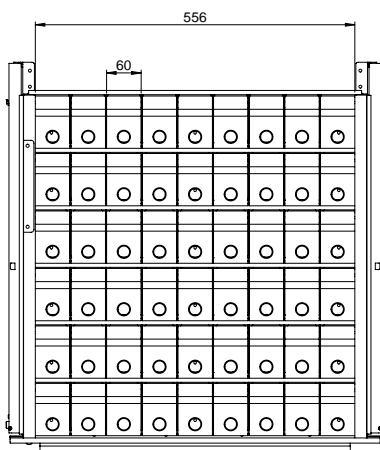

54 Klappen | 60 x 82 x 50 mm *

DR-VARIANTE 50-KL18

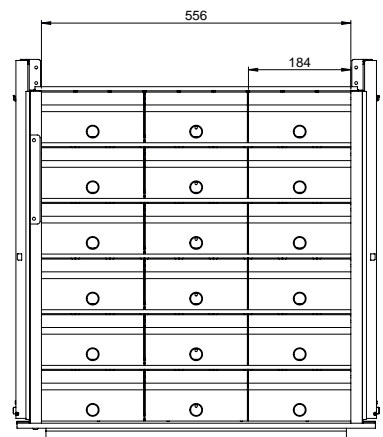

18 Klappen | 184 x 82 x 50 mm *



DR-VARIANTE 50-KL6

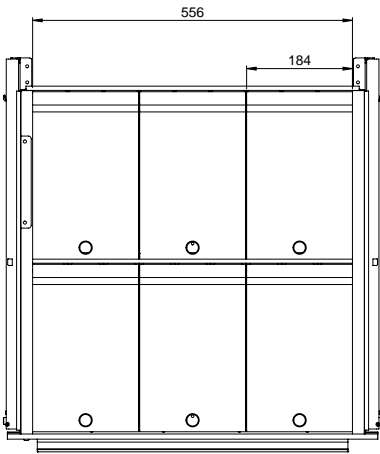

6 Klappen | 184 x 282 x 50 mm *

DR-VARIANTE 50-KL36

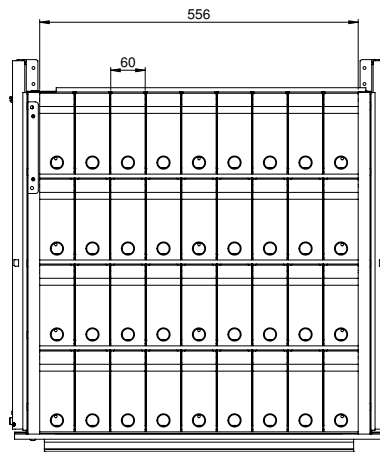

36 Klappen | 60 x 132 x 50 mm *

DR-VARIANTE 50-KL27

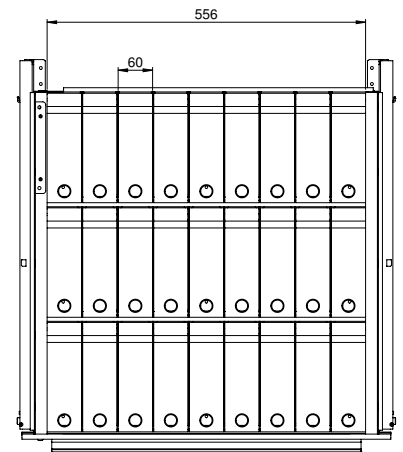

27 Klappen | 60 x 182 x 50 mm *

DR-VARIANTE 110-KL6

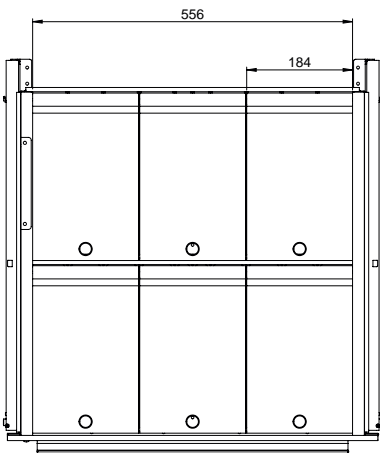

6 Klappen | 184 x 282 x 110 mm *

DR-VARIANTE 110-KL4

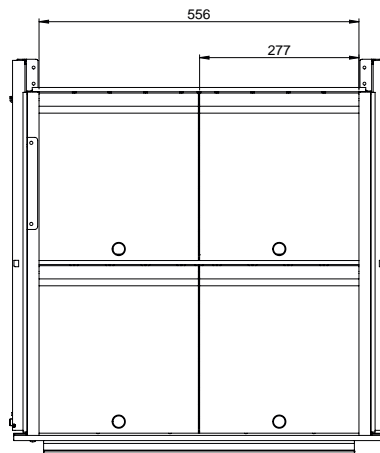

4 Klappen | 277 x 282 x 110 mm *

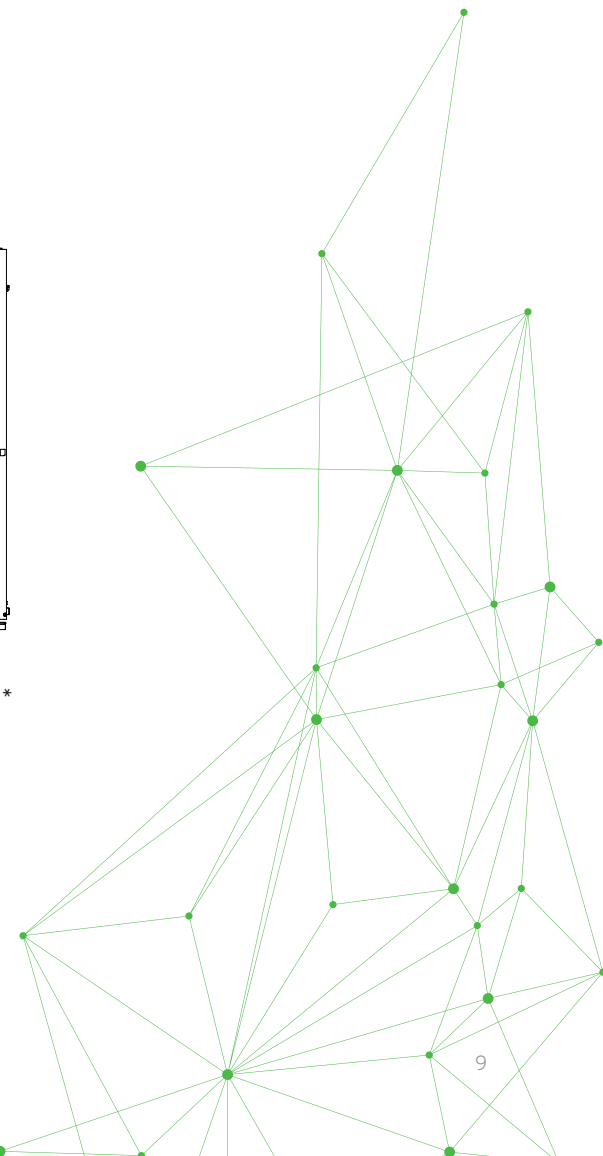

COMBEE DR-LIGHT Grundmodul



Anwendung

Ermöglicht die übersichtliche und sichere Aufbewahrung von Klein- und Ersatzteilen, Werkzeugen, persönlicher Schutzausrüstung und anderem Material.

Ausführung

- Schubladenautomat
- Grundmodul

Vorteil

- Genaue Zugriffskontrolle, sinkende Lagerhaltungs- und Prozesskosten sowie das automatisierte Bestellwesen steigern Ihre Produktivität
- Lückenlose Dokumentation und hohe Transparenz
- Reduzierung von Verlustzeiten im Betrieb
- Digitale Anbindung möglich

Hinweis

- Die Konfiguration des Systems wird kundenspezifisch nach Ihrem Wunsch angepasst
- Kompatibel mit allen Varianten der Modelle DR-S, FP-S, HX-S, RT-S
- Exklusive live Video-Produktvorstellung/-schulung

- Mietmodell
- Auch als Anbaumodul erhältlich

Technische Daten

- Anzahl Lagerplätze max.: 576
- Ausstattung Werkzeugausgabesysteme: 9 Ebenen | Ohne Werkzeug
- Breite x Höhe x Tiefe: 720 x 1030 x 700 mm
- Farbe Korpus: Lichtgrau RAL 7035
- Farbe Front: Anthrazitgrau RAL 7016
- Oberfläche: Pulverbeschichtet
- Werkstoff: Stahlblech
- Werkstoff Abdeckplatte: Kunststoff
- Schlosstyp: DOM®-Schließsystem
- Zentralverriegelung: Ja
- Tragfähigkeit pro Schublade: 100 kg
- Schubladenbreite (Innenmaß): 600 mm
- Schubladentiefe (Innenmaß): 600 mm
- Schubladen geschlitzt: Ja
- Lagerfläche Schublade: 0,36 m²
- Auszugsart: Vollauszug
- Mit Einzelauszugssperre: Ja
- Lieferumfang: SIM-Karte, Netzteil, Standardantenne



Art.-Nr. 1002888 016

COMBEE DR-LIGHT Anbaumodul



Anwendung

Ermöglicht die übersichtliche und sichere Aufbewahrung von Klein- und Ersatzteilen, Werkzeugen, persönlicher Schutzausrüstung und anderem Material.

Ausführung

- Schubladenautomat
- Anbaumodul

Vorteil

- Genaue Zugriffskontrolle, sinkende Lagerhaltungs- und Prozesskosten sowie das automatisierte Bestellwesen steigern Ihre Produktivität
- Lückenlose Dokumentation und hohe Transparenz
- Reduzierung von Verlustzeiten im Betrieb
- Digitale Anbindung möglich

Hinweis

- Die Konfiguration des Systems wird kundenspezifisch nach Ihrem Wunsch angepasst
- Kompatibel mit allen Varianten der Modelle DR-M, FP-M, HX-M, RT-M
- Exklusive live Video-Produktvorstellung/-schulung
- Mietmodell

Technische Daten

- Farbe Korpus: Lichtgrau RAL 7035
- Farbe Front: Anthrazitgrau RAL 7016
- Oberfläche: Pulverbeschichtet
- Werkstoff: Stahlblech
- Werkstoff Abdeckplatte: Kunststoff
- Schlosstyp: DOM®-Schließsystem
- Zentralverriegelung: Ja
- Tragfähigkeit pro Schublade: 100 kg
- Schubladenbreite (Innenmaß): 600 mm
- Schubladentiefe (Innenmaß): 600 mm
- Schubladen geschlitzt: Ja
- Lagerfläche Schublade: 0,36 m²
- Auszugsart: Vollauszug
- Mit Einzelauszugssperre: Ja
- Lieferumfang: SIM-Karte, Netzteil, Standardantenne



Art.-Nr. 1002888 017

Art.-Nr. 1002888 018

Anzahl Lagerplätze max.	1002888 ...	Ausstattung Werkzeugausgabesysteme	Breite x Höhe x Tiefe
576	017	9 Ebenen Ohne Werkzeug	720 x 1030 x 700 mm
768	018	12 Ebenen Ohne Werkzeug	720 x 1470 x 700 mm



TECHNISCHE ZEICHNUNG | COMBEE DR-LIGHT

TIEFE: 700 mm

SCHUBLADENAUTOMAT COMBEE DR-LIGHT*

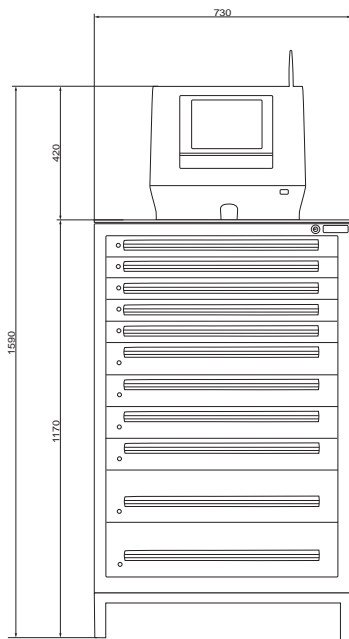

* DR-light ausschließlich in der Ausführung 8 x 90 mm, 1 x 240 mm Blendenhöhe verfügbar.

SCHUBLADENVARIANTEN DR-LIGHT

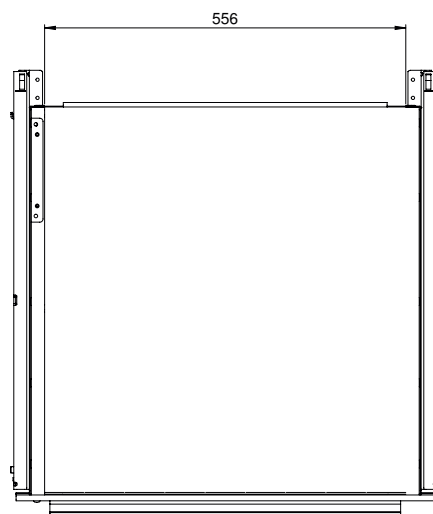

Offene Schublade mit flexibler Einteilung. Keine Plexiglasabdeckung!

DER KLAPPENAUTOMAT COMBEE FP. EINFACH ÜBERSICHTLICH.

Der Klappenautomat ComBee FP ist ein Raumwunder. Durch seine Schließfächer ist er ideal für sperrige Artikel wie Handwerkzeuge und Werkzeugmaschinen geeignet. Erhältlich in zehn unterschiedlichen Ausstattungsvarianten bietet er je nach Schranktyp Platz für bis zu 72 unterschiedliche Artikel.

COMBEE FP Grundmodul



Anwendung

Ermöglicht die übersichtliche und sichere Aufbewahrung von Klein- und Ersatzteilen, Werkzeugen, persönlicher Schutzausrüstung und anderem Material.

Ausführung

- Klappenautomat
- Grundmodul

Vorteil

- Genaue Zugriffskontrolle, sinkende Lagerhaltungs- und Prozesskosten sowie das automatisierte Bestellwesen steigern Ihre Produktivität
- Lückenlose Dokumentation und hohe Transparenz
- Reduzierung von Verlustzeiten im Betrieb
- Digitale Anbindung möglich

Hinweis

- Kompatibel mit allen Varianten der Modelle DR-S, FP-S, HX-S, RT-S
- Exklusive live Video-Produktvorstellung/-schulung
- Mietmodell
- Auch als Anbaumodul erhältlich

Technische Daten

- Breite x Höhe x Tiefe: 600 x 1950 x 560 mm
- Farbe Korpus: Lichtgrau RAL 7035
- Farbe Front: Anthrazitgrau RAL 7016
- Oberfläche: Pulverbeschichtet
- Werkstoff: Stahlblech
- Schlosstyp: Zylinderschloss
- Zentralverriegelung: Nein
- Lieferumfang: SIM-Karte, Netzteil, Standardantenne



Art.-Nr. 1002888 001



Art.-Nr. 1002888 002



Art.-Nr. 1002888 000

Anzahl Lagerplätze max.	1002888 ...	Anzahl Lagerfächer	Ausstattung Werkzeugausgabesysteme
27	000	27	7 Ebenen Ohne Werkzeug
33	001	33	8 Ebenen Ohne Werkzeug
65	002	65	8 Ebenen Ohne Werkzeug



COMBEE FP Anbaumodul



Anwendung

Ermöglicht die übersichtliche und sichere Aufbewahrung von Klein- und Ersatzteilen, Werkzeugen, persönlicher Schutzausrüstung und anderem Material.

Ausführung

- Klappenautomat
- Anbaumodul

Vorteil

- Genaue Zugriffskontrolle, sinkende Lagerhaltungs- und Prozesskosten sowie das automatisierte Bestellwesen steigern Ihre Produktivität
- Lückenlose Dokumentation und hohe Transparenz
- Reduzierung von Verlustzeiten im Betrieb
- Digitale Anbindung möglich

Hinweis

- Kompatibel mit allen Varianten der Modelle DR-M, FP-M, HX-M, RT-M
- Exklusive live Video-Produktvorstellung/-schulung
- Mietmodell

Technische Daten

- Breite x Höhe x Tiefe: 600 x 1950 x 560 mm
- Farbe Korpus: Lichtgrau RAL 7035
- Farbe Front: Anthrazitgrau RAL 7016
- Oberfläche: Pulverbeschichtet
- Werkstoff: Stahlblech
- Schlosstyp: Zylinderschloss
- Zentralverriegelung: Nein
- Lieferumfang: SIM-Karte, Netzteil, Standardantenne



Art.-Nr. 1002888 003



Art.-Nr. 1002888 004



Art.-Nr. 1002888 005



Art.-Nr. 1002888 006



Art.-Nr. 1002888 007



Art.-Nr. 1002888 008



Art.-Nr. 1002888 009

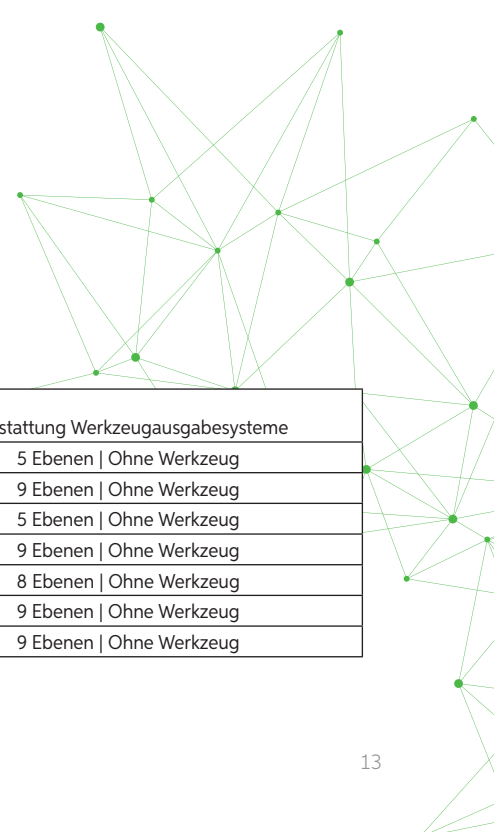

Anzahl Lagerplätze max.	1002888 ...	Anzahl Lagerfächer	Ausstattung Werkzeugausgabesysteme
5	003	5	5 Ebenen Ohne Werkzeug
9	004	9	9 Ebenen Ohne Werkzeug
10	005	10	5 Ebenen Ohne Werkzeug
18	006	18	9 Ebenen Ohne Werkzeug
34	007	34	8 Ebenen Ohne Werkzeug
36	008	36	9 Ebenen Ohne Werkzeug
72	009	72	9 Ebenen Ohne Werkzeug

TECHNISCHE ZEICHNUNG | COMBEE FP

TIEFE: 560 mm

COMBEE FP M65

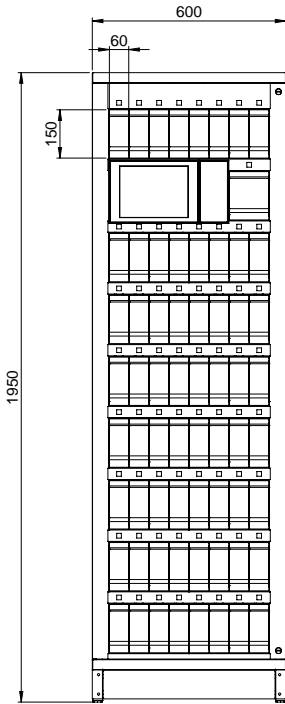

COMBEE FP M33

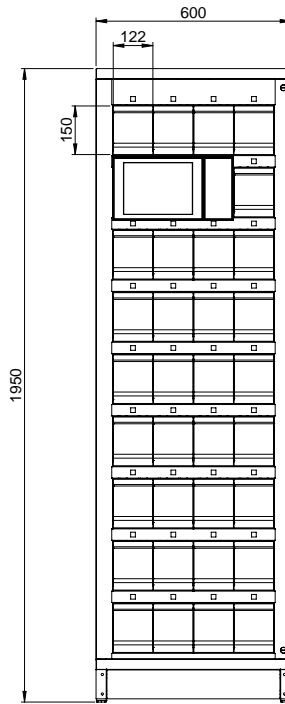

COMBEE FP M27

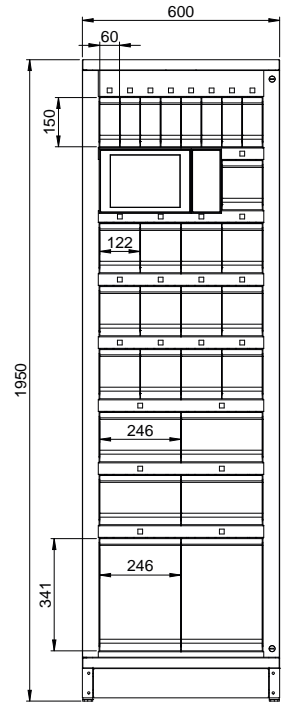

COMBEE FP S72

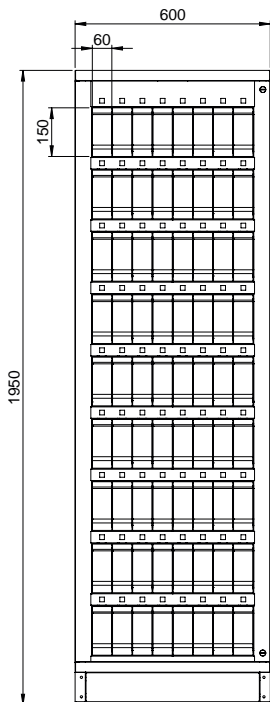

COMBEE FP S36

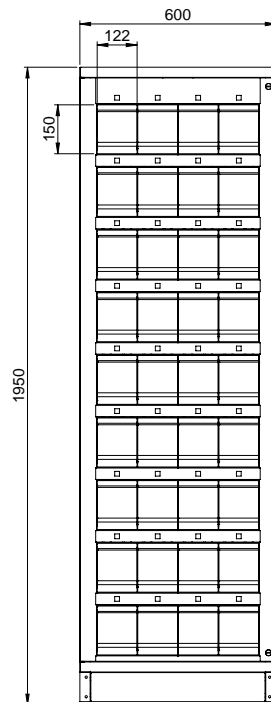

COMBEE FP S34

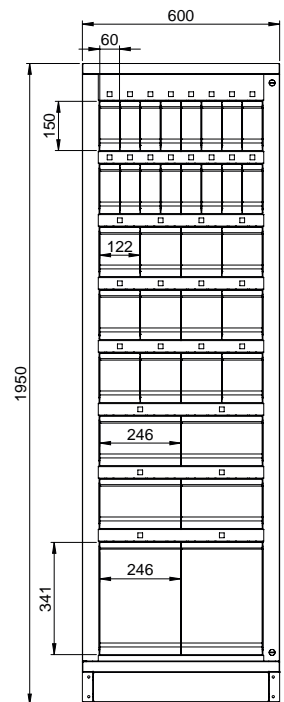



COMBEE FP S18

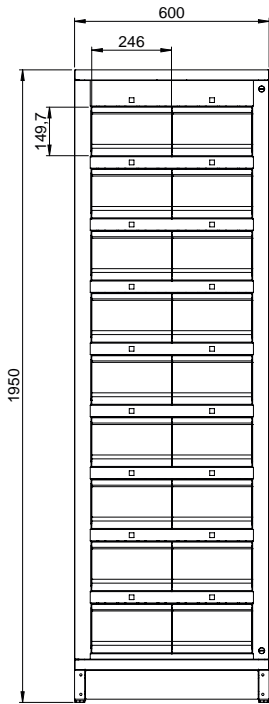

COMBEE FP S10

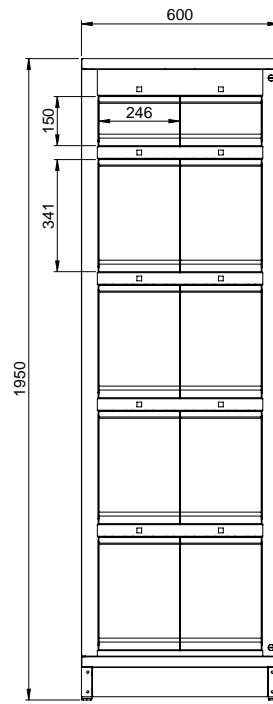

COMBEE FP S5

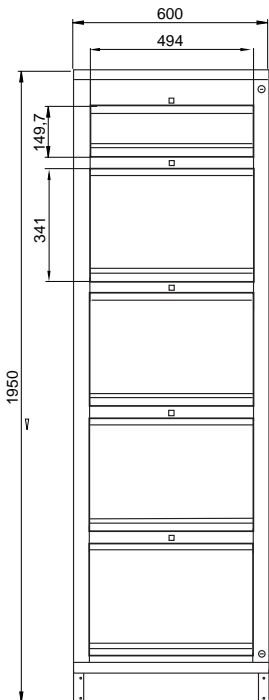

COMBEE FP S9

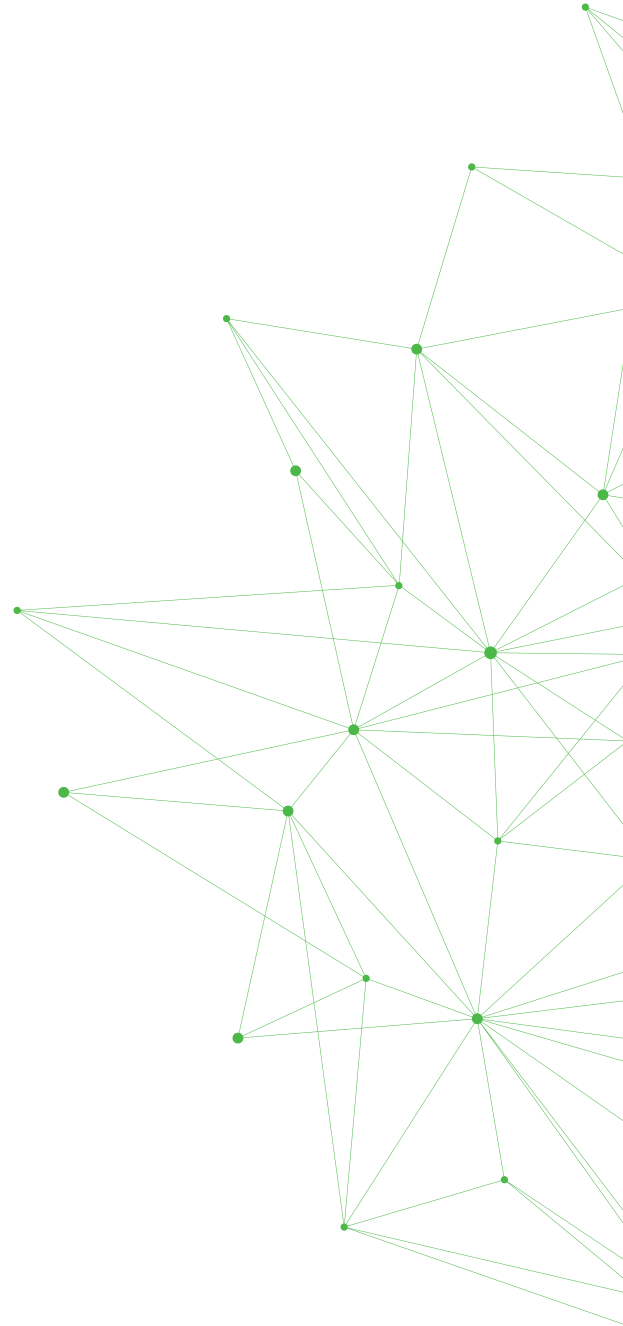
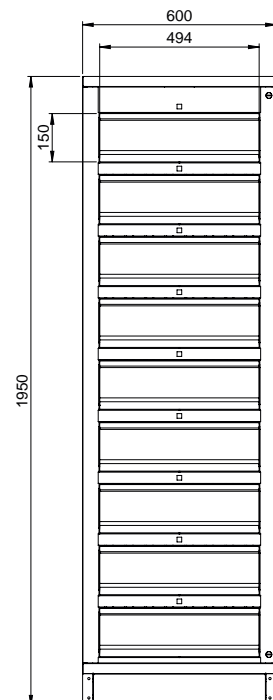

DER TROMMELAUTOMAT COMBEE RT. EINE RUNDE SACHE.

Ideal für eine hohe Produktvielfalt bei einer geringen Stückzahl pro Produkt. Besonders geeignet für Arbeitsschutzprodukte und Kleinteile jeglicher Art. Diverse Trommeln bieten auf insgesamt 10 Ebenen bis zu 480 Lagerplätze. Lagern Sie mehr als ein Stück pro Fach, um das Fassungsvermögen des Systems zu maximieren.

COMBEE RT Grundmodul



Anwendung

Ermöglicht die übersichtliche und sichere Aufbewahrung von Klein- und Ersatzteilen, Werkzeugen, persönlicher Schutzausrüstung und anderem Material.

Ausführung

- Trommelautomat
- Grundmodul

Vorteil

- Genaue Zugriffskontrolle, sinkende Lagerhaltungs- und Prozesskosten sowie das automatisierte Bestellwesen steigern Ihre Produktivität
- Lückenlose Dokumentation und hohe Transparenz
- Reduzierung von Verlustzeiten im Betrieb
- Digitale Anbindung möglich

Hinweis

- Die Konfiguration des Systems wird kundenspezifisch nach Ihrem Wunsch angepasst
- Kompatibel mit allen Varianten der Modelle DR-S, FP-S, HX-S, RT-S
- Exklusive live Video-Produktvorstellung/-schulung
- Mietmodell
- Auch als Anbaumodul erhältlich

Technische Daten

- Anzahl Lagerplätze max.: 480
- Ausstattung Werkzeugausgabesysteme: 10 Ebenen | Ohne Werkzeug
- Breite x Höhe x Tiefe: 910 x 1830 x 795 mm
- Farbe Korpus: Lichtgrau RAL 7035
- Farbe Front: Anthrazitgrau RAL 7016
- Oberfläche: Pulverbeschichtet
- Werkstoff: Stahlblech
- Schlosstyp: Zylinderschloss
- Zentralverriegelung: Ja
- Lieferumfang: SIM-Karte, Netzteil, Standardantenne



Art.-Nr. 1002888 010



COMBEE RT Anbaumodul



Anwendung

Ermöglicht die übersichtliche und sichere Aufbewahrung von Klein- und Ersatzteilen, Werkzeugen, persönlicher Schutzausrüstung und anderem Material.

Ausführung

- Trommelautomat
- Anbaumodul

Vorteil

- Genaue Zugriffskontrolle, sinkende Lagerhaltungs- und Prozesskosten sowie das automatisierte Bestellwesen steigern Ihre Produktivität
- Lückenlose Dokumentation und hohe Transparenz
- Reduzierung von Verlustzeiten im Betrieb
- Digitale Anbindung möglich

Hinweis

- Die Konfiguration des Systems wird kundenspezifisch nach Ihrem Wunsch angepasst
- Kompatibel mit allen Varianten der Modelle DR-M, FP-M, HX-M, RT-M
- Exklusive live Video-Produktvorstellung/-schulung
- Mietmodell

Technische Daten

- Anzahl Lagerplätze max.: 480
- Ausstattung Werkzeugausgabesysteme: 10 Ebenen | Ohne Werkzeug
- Breite x Höhe x Tiefe: 910 x 1830 x 795 mm
- Farbe Korpus: Lichtgrau RAL 7035
- Farbe Front: Anthrazitgrau RAL 7016
- Oberfläche: Pulverbeschichtet
- Werkstoff: Stahlblech
- Schlosstyp: Zylinderschloss
- Zentralverriegelung: Ja
- Lieferumfang: SIM-Karte, Netzteil, Standardantenne



Art.-Nr. 1002888 011

TECHNISCHE ZEICHNUNG | COMBEE RT

TROMMELAUTOMAT COMBEE RT

10 EBENEN | TIEFE: 795 mm

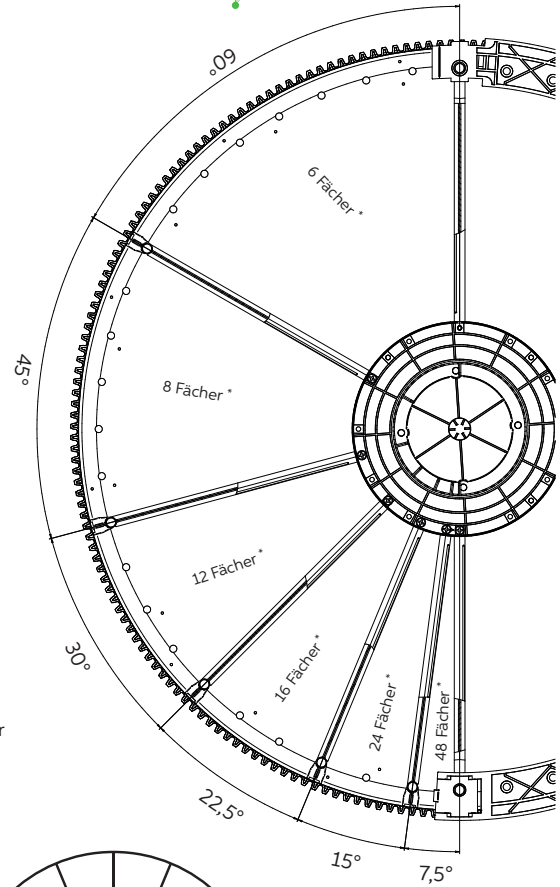
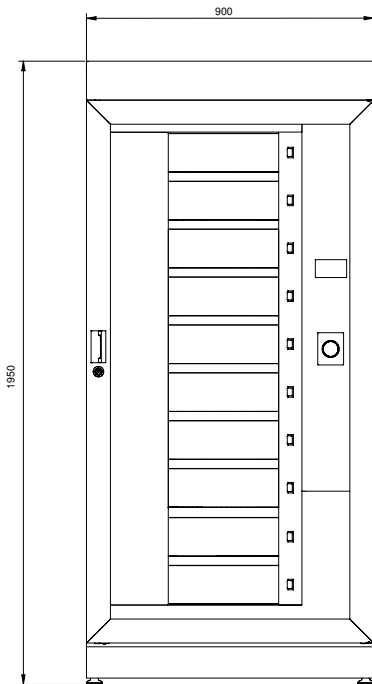

FÄCHEREINTEILUNG

Tiefe: 25,5 cm

Höhe: 11,5 cm

* Anzahl maximal möglicher Fächer pro Ebene und Fachgröße.

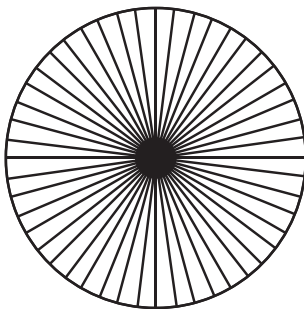

48

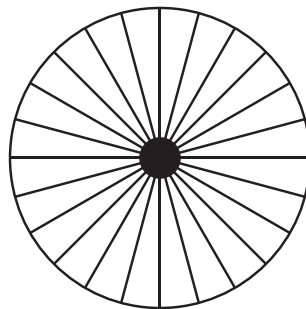

24

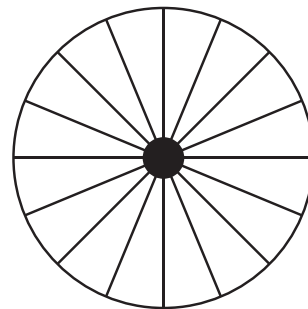

16

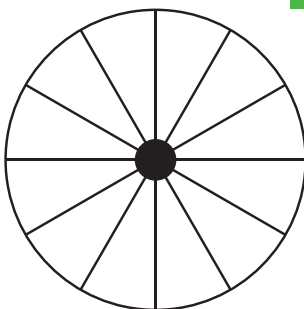

12

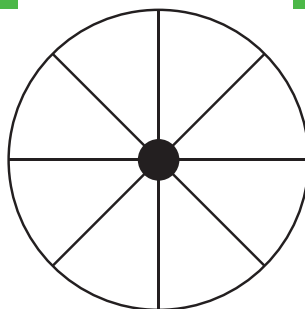

8

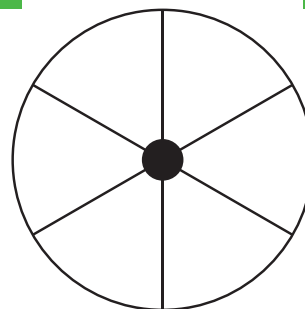

6

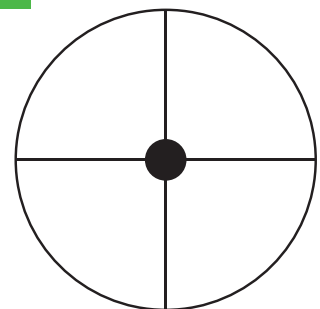

4

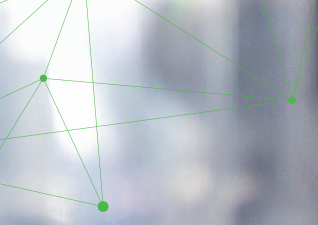

COMBEE WEIGHT | SERVICE-SCHWERGEWICHT SORGT FÜR SCHLANKE PROZESSE

BESONDERS SCHNELLE ENTNAHME | Melden Sie sich am ComBee Weight an, indem Sie beispielsweise Ihren MitarbeiterInnenausweis an den Scanner halten. Der Automat öffnet sich und Sie können die gewünschte Ware entnehmen. Ihre Entnahme wird automatisch anhand der Wiegetechnik registriert und die entnommene Produktanzahl berechnet.

INTUITIVE BEDIENUNG | Erhalten Sie Zugriff auf alle im ComBee Weight verfügbaren Artikel, ohne sich vorher durch zahlreiche Menüpunkte und komplizierte Software arbeiten zu müssen. Fast wie bei einem gewöhnlichen Flügeltürenschränk.

NIE WIEDER LEEBESTÄNDE | Ihr ComBee Weight registriert, wenn Mindestbestände erreicht sind und bestellt automatisch die entnommenen Artikel nach.

MAXIMALE WARENVERFÜGBARKEIT | Sie haben rund um die Uhr einen schnellen Zugriff auf Ihre Produkte und vermeiden damit Produktionsausfälle oder Verletzungen durch fehlende PSA-Artikel.

COMBEE WEIGHT Grundmodul



Anwendung

Ermöglicht die übersichtliche und sichere Aufbewahrung von Klein- und Ersatzteilen, Werkzeugen, persönlicher Schutzausrüstung und anderem Material.

Ausführung

- Wiegeautomat
- Grundmodul

Vorteil

- Genaue Zugriffskontrolle, sinkende Lagerhaltungs- und Prozesskosten sowie das automatisierte Bestellwesen steigern Ihre Produktivität
- Lückenlose Dokumentation und hohe Transparenz
- Reduzierung von Verlustzeiten im Betrieb
- Digitale Anbindung möglich

Hinweis

- Die Konfiguration des Systems wird kundenspezifisch nach Ihrem Wunsch angepasst

- Kompatibel mit dem Gefahrenstoffschränk und dem Weight-Anbaumodul
- Exklusive live Video-Produktvorstellung/-schulung
- Mietmodell
- Auch als Anbaumodul erhältlich

Technische Daten

- Anzahl Lagerplätze max.: 90
- Anzahl Lagerfächer: 90
- Ausstattung Werkzeugausgabesysteme: 9 Ebenen | Ohne Werkzeug
- Breite x Höhe x Tiefe: 1200 x 1950 x 600 mm
- Farbe Korpus: Lichtgrau RAL 7035
- Farbe Front: Anthrazitgrau RAL 7016
- Oberfläche: Pulverbeschichtet
- Werkstoff: Stahlblech
- Schlosstyp: Electronic RFID Schloss
- Zentralverriegelung: Ja
- Lieferumfang: SIM-Karte, Netzteil, Standardantenne



Art.-Nr. 1002888 012



COMBEE WEIGHT Anbaumodul



Anwendung

Ermöglicht die übersichtliche und sichere Aufbewahrung von Klein- und Ersatzteilen, Werkzeugen, persönlicher Schutzausrüstung und anderem Material.

Ausführung

- Wiegeautomat
- Anbaumodul

Vorteil

- Genaue Zugriffskontrolle, sinkende Lagerhaltungs- und Prozesskosten sowie das automatisierte Bestellwesen steigern Ihre Produktivität
- Lückenlose Dokumentation und hohe Transparenz
- Reduzierung von Verlustzeiten im Betrieb
- Digitale Anbindung möglich

Hinweis

- Die Konfiguration des Systems wird kundenspezifisch nach Ihrem Wunsch angepasst
- Kompatibel mit dem Gefahrenstoffschränk und dem Weight-Mastermodul
- Exklusive live Video-Produktvorstellung/-schulung
- Mietmodell

Technische Daten

- Anzahl Lagerplätze max.: 90
- Anzahl Lagerfächer: 90
- Ausstattung Werkzeugausgabesysteme: 9 Ebenen | Ohne Werkzeug
- Breite x Höhe x Tiefe: 1200 x 1950 x 600 mm
- Farbe Korpus: Lichtgrau RAL 7035
- Farbe Front: Anthrazitgrau RAL 7016
- Oberfläche: Pulverbeschichtet
- Werkstoff: Stahlblech
- Schlosstyp: Electronic RFID Schloss
- Zentralverriegelung: Ja
- Lieferumfang: SIM-Karte, Netzteil, Standardantenne



Art.-Nr. 1002888 013

TECHNISCHE ZEICHNUNG | WIEGEAUTOMAT

WIEGEAUTOMAT

TIEFE: 600 mm

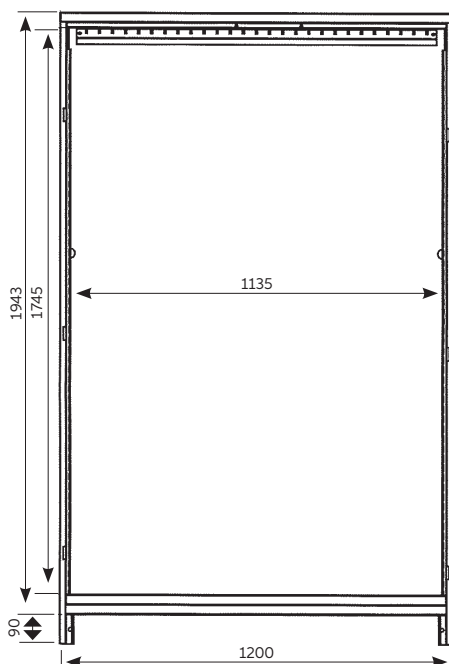

IHR WEG ZUR KOSTENREDUZIERUNG IHR OPTIMIERUNGSPROZESS

IST IHR INTERESSE GEWECKT?

Unsere Spezialisten unterstützen Sie bei der Umsetzung.
Kontaktieren Sie uns direkt unter versorgungssysteme@hommel-hercules.com



WARENKORB

Definieren Sie gemeinsam mit uns Ihren regelmäßigen Bedarf (Warenkorb).



LIVE ONLINE-PRÄSENTATION DER COMBEE-AUTOMATEN

Wir stellen Ihnen jeden Automaten via Webstreaming vor und beraten Sie gerne.



ANGEBOT

Wir unterbreiten Ihnen ein unverbindliches Angebot
über Ihren Warenkorb.



IHR SYSTEM

Anhand des Warenkorbs ergibt sich in Kombination
mit Ihren Prozessanforderungen die optimale Systemlösung.



IHR VERTRAG

Wir senden Ihnen Ihre Vertragsunterlagen zu.



STARTSCHUSS

Wir bereiten Ihr Lager vor und übergeben Ihnen das System persönlich.





**„UNSER TÄGLICHER ANSPRUCH IST ES, SIE IN IHREM
BESCHAFFUNGSPROZESS ZU ENTLASTEN UND DIESEN
GEMEINSAM MIT IHNEN ZU OPTIMIEREN – UND DAS MIT
NICHT WENIGER ALS DEM BESTMÖGLICHEN RESULTAT.“
HOMMEL HERCULES – ALLES AUF GRÜN**





LIVE ONLINE-PRÄSENTATION DER COMBEE-AUTOMATEN VIA WEBSTREAMING

Nicht nur unsere ComBee-Automaten sind effizient, sondern ebenfalls unsere Systempräsentation. Wir stellen Ihnen live via Webstreaming alle Automatenmodule mit ihren Funktionen und Vorteilen vor. Die live Online-Präsentation bietet eine maximale Flexibilität und ist zudem Ressourcen schonend und zeitsparend.

In verschiedenen Kameraperspektiven zeigen wir Ihnen alle wichtigen Details der Automaten und geben Ihnen somit einen genauen Einblick in die Welt der Ausgabesysteme.

Unsere Spezialisten beraten Sie und finden individuell auf Ihre Bedürfnisse abgestimmte Lösungen. In der Live-Präsentation beantworten wir Ihnen Ihre offenen Fragen.

SICHERN SIE SICH DIREKT IHREN TERMIN ZUR SYSTEMPRÄSENTATION.



**WIR BERATEN SIE GERNE
INDIVIDUELL UND PROFESSIONELL**

KONTAKT:

Hommel Hercules Werkzeughandel GmbH & Co. KG

Tel.: +49 (0) 6204 739-6014

E-Mail: versorgungssysteme@hommel-hercules.com



VIERNHEIM

Heidelberger Straße 52 | 68519 Viernheim | Tel. 06204 739-0 | E-Mail: info@hommel-hercules.com

CHEMNITZ

Röhrsdorfer Allee 14 | 09247 Chemnitz | Tel. 03722 5993-250 | E-Mail: chemnitz@hommel-hercules.com

KÖLN

Mathias-Brüggen-Str. 162 | 50829 Köln (Ossendorf) | Tel. 0221 59769-220 | E-Mail: koeln@hommel-hercules.com

ÖSTERREICH

HOMMEL & SEITZ Gesellschaft m.b.H.
Eduard-Kittenberger-Gasse 56, Obj. 8 A-1230 Wien | E-Mail: email@hommel-seitz.at | www.hommel-seitz.at

POLEN

HOMMEL HERCULES PL Sp. z.o.o.
ul. Działkowa 8 | 41-506 Chorzów | E-Mail: biuro@Hommel Hercules.pl | www.Hommel Hercules.pl

TSCHECHIEN/SLOWAKEI

HOMMEL HERCULES WERKZEUGHANDEL CZ/SK S.R.O.
Novodvorská 803/82 | 142 00 Praha 4 | E-Mail: hommel@Hommel Hercules.cz | www.Hommel Hercules.cz

ALLES AUF GRÜN